

# **KIMER**

creamos espacio



Desde 1963



## **Taquillas**



## Descripción

Las taquillas modulares Kimer, son el equipamiento perfecto para su vestuario, gracias a su estético acabado.

Las taquillas son totalmente desmontables, pudiendo añadir o suprimir módulos para adaptarlas en todo momento al espacio existente.

Las múltiples posibilidades de combinación y los diferentes accesorios, permiten ajustarse a las más diversas necesidades (Techos inclinados, zócalos, pies, laterales...).



## Aplicaciones

Almacenaje bajo llave de pertenencias o enseres personales.

Combina un diseño atractivo con un cuidado acabado.

Gama de complementos muy útiles para el almacenaje variado, así como de acabados para garantizar la salubridad en entornos húmedos.

Bancos de vestuario con un diseño robusto y moderno que combinan con el diseño de las taquillas.







Desde 1963



VENTAJAS **KIMER**



1 2 3 4 5 6

## 1 Fácil montaje

Siguiendo el manual de montaje **Kimer**, las taquillas se pueden montar de una forma rápida y sencilla.



## 2 Optimización

Las taquillas **Kimer** permiten optimizar las instalaciones al compartir el lateral de la taquilla en los módulos intermedios de un conjunto de taquillas.



## 3 Reducción del stock necesario

**Todos los componentes son compatibles entre sí.** Los laterales son compatibles con todos los modelos de taquilla y tanto los fondos como los estantes lo son con sus modelos correspondientes en ancho.

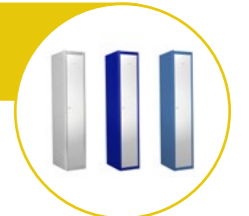

## 4 Posibilidad de suministrar en kit

Todos los modelos de taquilla **Kimer** se pueden suministrar en un único embalaje que dispone de todas las piezas necesarias así como un manual de montaje.



## 5 Calidad

**Los cantos de la taquilla son redondos para evitar cualquier elemento cortante.** Los fondos disponen de rejilla que permite una buena ventilación sin necesidad de perforar la puerta.



## 6 Sistema antirrobo

**Disponen de un sistema de cierre antirrobo** (accesorio incluido en el precio de las taquillas serie Alexa), que confieren una mayor seguridad a la taquilla.





## Modelos disponibles

Medidas del frontal de las taquillas en centímetros.



TAQUILLA 1 PUERTA

25	30	40
----	----	----



TAQUILLA 2 PUERTAS

25	30	40
----	----	----



TAQUILLA 4 PUERTAS

25	30	40
----	----	----



TAQUILLA  
BANCO VESTUARIO

25	30	40
----	----	----

Permiten colocar un banco de vestuario delante de la taquilla sin necesidad de dejar un pasillo para la apertura de la puerta.

Todas las taquillas Kimer, independientemente del tamaño del ancho, tienen una altura total de 1800mm y un fondo de 504mm.

Cuando la taquilla lleva equipados pie de taquilla y sobretecho, esta llega a una altura de total de 2200mm.





La anchura útil de la taquilla es igual al frontal de la taquilla más cinco centímetros.



## Acabados





**ACABADO PINTURA BIOSAFE TEXTURADA RAL-7035**

-  **Pregalvanizado:** Fondo, taquilla y estantes.
-  **Gris RAL 7035 Biosafe texturado:** Marcos, lateral taquilla y puertas.





**ACABADO PINTURA IGNÍFUGA M1**

-  **Pregalvanizado:** Estantes.
-  **Azul RAL 5003:** Marcos, lateral, taquilla y fondo taquilla.
-  **Gris RAL 7035:** Puertas.



**ACABADO PINTURA BIOSAFE TEXTURADA RAL-5023**

-  **Pregalvanizado:** Estantes.
-  **Azul RAL 5023 Biosafe texturado:** Marcos, lateral y fondo.
-  **Gris RAL 7035 Biosafe text.:** Puertas.

## Pintura biosafe

**ACABADO TEXTURADO**

Esta pintura dispone de un agente antimicrobiano que impide y destruye la capacidad de funcionamiento de las células, evitando el crecimiento de las bacterias dañinas en la superficie tratada. Está basada en un componente natural de plata no tóxico y ecológico que dura todo el ciclo de vida de la capa de pintura en polvo. Combate y elimina las bacterias mediante un efecto trimodal:

- Inhibe la respiración en la pared celular
- Inhibe la reproducción celular.
- Interrumpe el metabolismo celular.



Es eficaz contra más de 30 bacterias como: Legionella, E.coli, salmonella, estreptococos, listeria, estafilococos, etc...





## Componentes del sistema

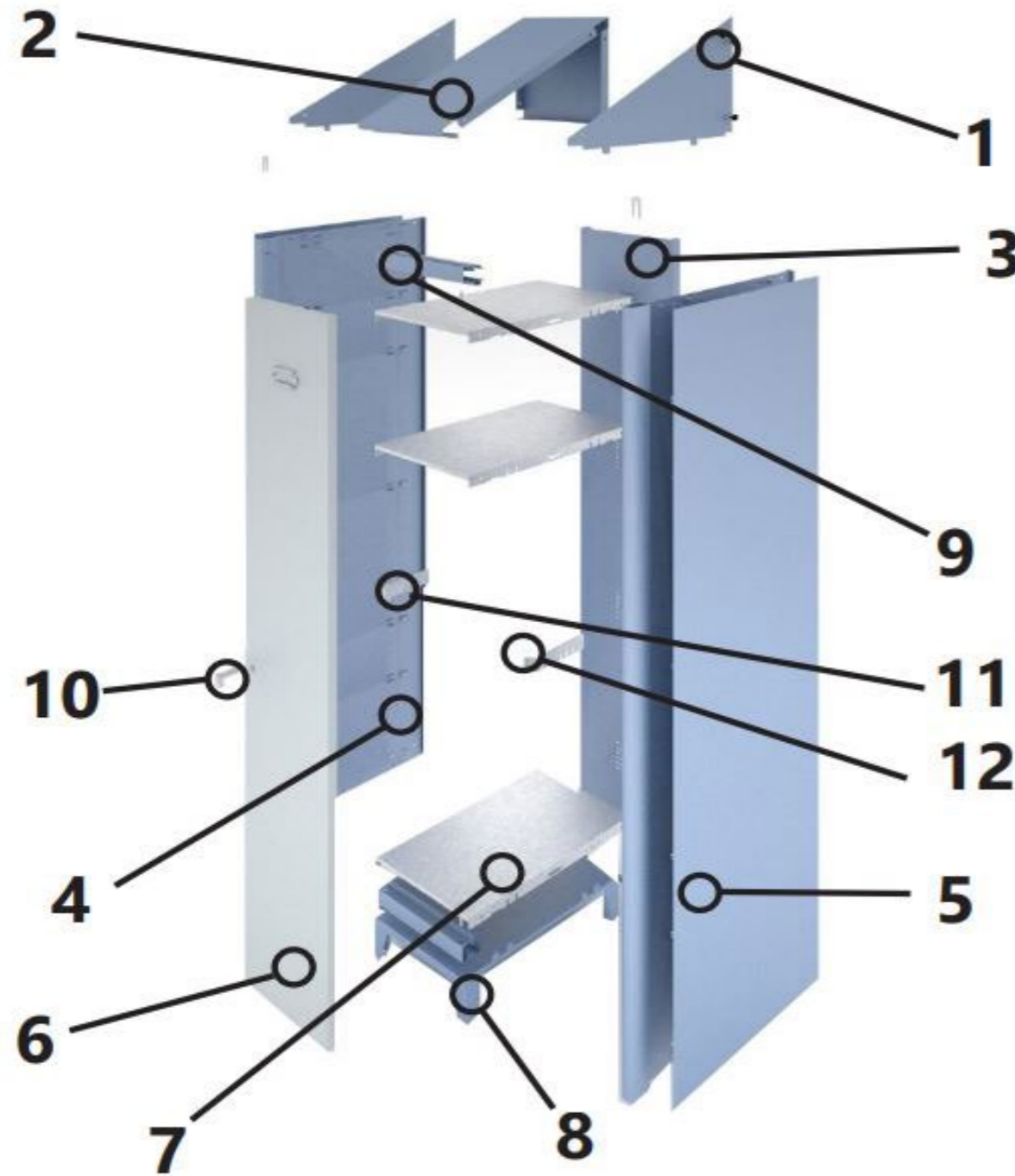

- 1 TRIÁNGULO CIERRE SOBRETecho
- 2 SOBRETecho INCLINADO
- 3 TRASERA TAQUILLA
- 4 LATERAL EXTERIOR
- 5 LATERAL STETIC I/D
- 6 PUERTA TAQUILLA
- 7 ESTANTE TAQUILLA
- 8 PIE DE TAQUILLA
- 9 MARCO INICIAL/FINAL
- 10 CERRADURA
- 11 TOPE DERECHO
- 12 TOPE IZQUIERDO

Para un montaje rápido y sencillo, consulte nuestro manual de montaje.



## Componentes

### Puertas

Las puertas de la taquilla **Kimer garantizan la seguridad de la mercancía depositada en su interior**. Se pueden combinar con diferentes tipos de cerradura.

Disponibles en tres anchos diferentes, **para adaptarse a todas las necesidades**.

MEDIDAS 25 30 40



### Traseras

**Situadas en la parte posterior de las taquillas**, incluyen una serie de ranuras que permiten el flujo de aire dentro de la misma.

MEDIDAS 25 30 40



### Laterales

Forman junto a la parte trasera la estructura exterior de la taquilla. **Incluyen una serie de ranuras que permiten el posicionamiento de los estantes en diversas posiciones**.

### Marco de taquilla

**Elemento de sujeción, que arriestra los laterales de taquilla entre sí**. Disponible en azul RAL o en acabado biosafe (Azul o gris.)

MEDIDAS 25 30 40

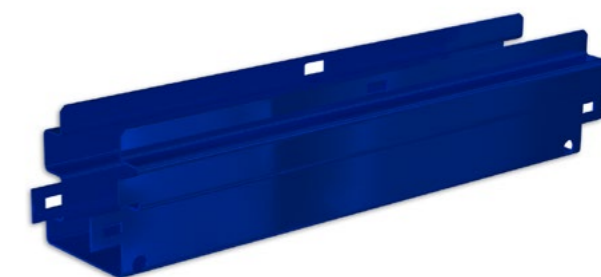

### Estantes

Se insertan en las ranuras del lateral de la taquilla fácilmente, **sin necesidad de tornillos**.

MEDIDAS 25 30 40



### Barra portaperchas

**Diseñadas para poder colgar cualquier tipo de prenda colgada**.

MEDIDAS 25 30 40



### Anillo toallero

De serie en algunos modelos de taquilla. Permite el poder posicionar toallas en el interior de la puerta. **No disponible en la taquilla Alexa**.



Anillo toallero





## Accesorios

Los accesorios de taquilla están disponibles en gris texturado, azul texturado y azul liso.

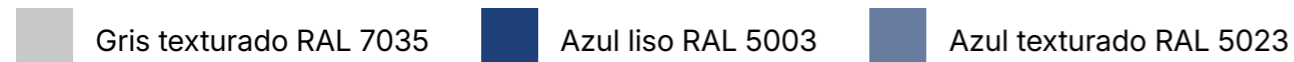

### Separador vertical

La función principal de este accesorio es dividir el interior de la taquilla, creando así dos espacios diferenciados y facilitando el almacenaje selectivo.



### Pie de taquilla

Eleva la taquilla para facilitar su limpieza y la protege contra la oxidación.

MEDIDAS	25	30	40
---------	----	----	----

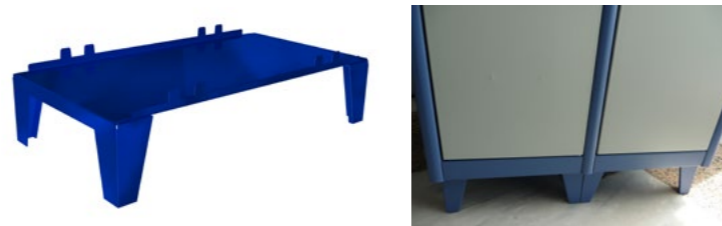

### Pie de taquilla inoxidable

Protección extra contra la oxidación.

MEDIDAS	25	30	40
---------	----	----	----

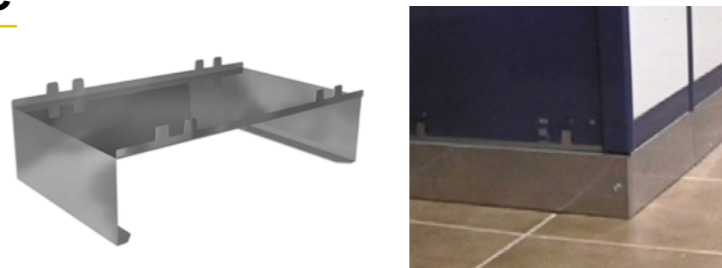

### Sobretecho inclinado

Evitan la acumulación de polvo en la parte superior de la taquilla.

MEDIDAS	25	30	40
---------	----	----	----



### Sistema antirrobo

Al encastrar la cerradura en este accesorio, impide que la puerta se pueda forzar usando una palanca.

Se sitúan en las embuticiones situadas en las partes interiores laterales de la taquilla a la altura de la cerradura. (Estas piezas realizan una función de tope cuando la puerta está cerrada, dando a la puerta una mayor resistencia y rigidez.)

De serie en la taquilla Alexa. Posibilidad de adaptar al resto de taquillas.

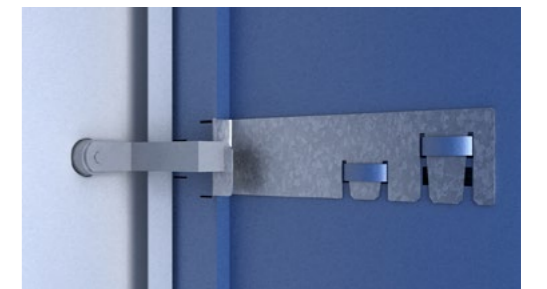

### Lateral Stetic

Se pueden situar en el primer y último lateral de un conjunto de taquillas. **Ocultas las hendiduras de los laterales. Para obtener un acabado estético excepcional.**



### Cerraduras



Cerradura estándar



Cerradura Candado



Cerradura Monedas



## Bancos de vestuario

### Bancos de vestuario Stetic

El banco de vestuario Kimer es el complemento perfecto para las taquillas.

MEDIDAS 500 1000 1500 2000

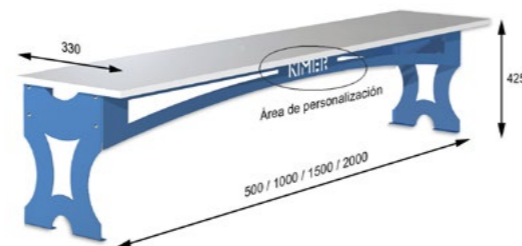

### Bancos de vestuario tubulares

Disponible en la medida 1750 mm y acabado azul liso ral 5003 brillo.



### Bancos de vestuario con perchero

La solución más completa de Kimer. Añade a las funcionalidades del banco de vestuario un extra de espacio de almacenaje y una mayor comodidad al incorporar un respaldo.

MEDIDAS 1000 1500 2000

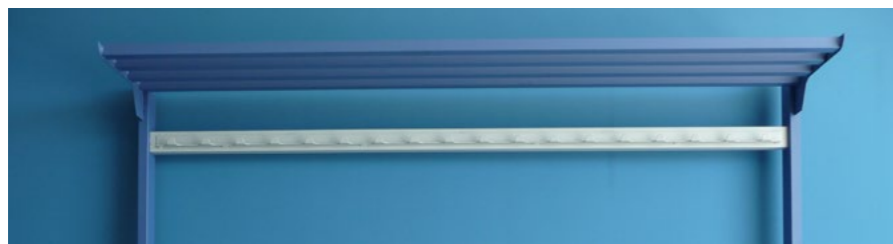
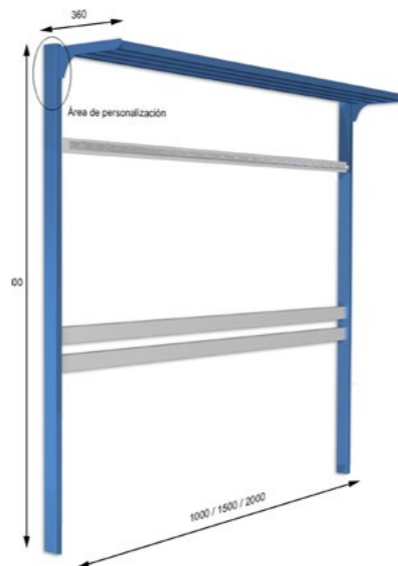

### La mejor calidad al mejor precio

La taquilla Alexa incorpora los topes izquierdo y derecho de fácil montaje, que confieren a la taquilla una mayor resistencia y una mayor seguridad permitiendo el bloqueo de la cerradura.

Los laterales y la puerta van acabados en pintura biosafe texturizada RAL-7035, y el fondo de taquilla y estantes en acabado pregalvanizado.

Existen dos modelos: Monoplaza y biplaza.

MEDIDAS 25 30 40



## LA MARCA

En Kimer estanterías llevamos más de 60 años diseñando y fabricando sistemas de almacenaje.

Trabajamos día a día para rentabilizar su espacio al máximo. Fabricamos todo tipo de estanterías para almacenaje brindando la misma dedicación e ilusión a cualquier proyecto que se presente, independientemente del tamaño del mismo.

Todos los que formamos **Kimer** estamos convencidos de poder ayudarle a encontrar todo lo necesario para la instalación de su nuevo almacén.

Si quiere conocer más acerca de nuestra empresa o nuestros productos, mediante estos códigos QR accederá a nuestra página web y nuestro vídeo de presentación respectivamente.



QR DE LA WEB



QR DEL VÍDEO

## HISTORIA



Cuando en 1963 **Kimer abrió su primera fábrica en Quart de Poblet**, contactó con el artista local **Nassio Bayarri** para plasmar su imagen y sus aspiraciones como empresa.

Como resultado de esta relación Nassio realizó la obra artística que culmina nuestra fachada. Fabricada con nuestro primer producto: El perfil de ángulo ranurado. Esta obra representa la llegada del hombre a la luna y fue finalizada en el año 1968. El Apolo 11 aterrizó en la superficie lunar en 1969, en una operación tecnológica sin precedentes en la historia de la humanidad (un año después de que **Kimer** instalara dicha obra). Desde ese momento y hasta la actualidad, **Kimer ha estado a la vanguardia de las tecnologías y el desarrollo.**

De cara al futuro, **Kimer** sigue apostando por un desarrollo basado en la calidad, la concienciación con el medio ambiente y la tecnología.

## DEPARTAMENTO I+D+i

En **Kimer** contamos con un departamento de I+D+i que diseña todos nuestros productos ayudado por los más innovadores programas de estructuras.

Estudiamos los esfuerzos y deformaciones en estructuras y la distribución de tensiones. A fin de que nuestras instalaciones sean 100% seguras con el precio más competitivo.

**Para poder validar nuestros cálculos, los principales elementos de nuestros productos se testan a rotura, flecha y fatiga, tanto internamente como por laboratorios independientes.**

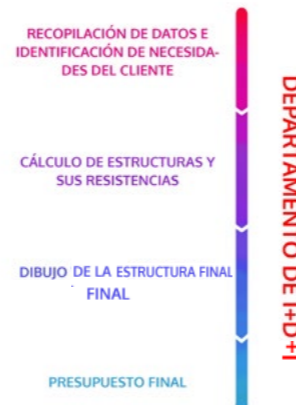

## CALIDAD KIMER



### Certificación EN 1090

**Kimer puede certificar CE sus estructuras autoportantes.** La norma establece pruebas periódicas de penetración de soldadura, tanto de nuestros robots como del personal que lleva a cabo soldaduras.

### Certificación ISO 9001

Aseguran controles de calidad periódicos así como la trazabilidad y registro de nuestros productos.



Utilizamos acero certificado de primera calidad.

Garantizamos la trazabilidad de todos nuestros componentes.

Fabricación 100% española.

Aplicamos las normas de cálculo más restrictivas del mercado.

Los principales componentes de nuestros sistemas son testados periódicamente por laboratorios independientes de reconocido prestigio.

No utilizar ningún componente perjudicial para el medioambiente en los procesos de pintura.

Reciclar mediante osmosis inversa toda el agua utilizada en nuestros procesos de fabricación.

Tratar por pirólisis elementos contaminados para su posterior reciclado.



## MEDIOAMBIENTE

## EMPRESA FAMILIAR

En **Kimer nos sentimos solidarios con la situación crítica que sufre el medio ambiente en la actualidad**, e intentamos colaborar en su conservación.

Por todo ello, asumimos día a día los siguientes compromisos:

► Instalación solar para autoconsumo de 714 kWp. Con esta instalación se evita la emisión de 400 toneladas de CO<sub>2</sub> al año.

Eliminar todo componente perjudicial para el medioambiente en los procesos de pintura.

Reciclar mediante osmosis inversa toda el agua utilizada en nuestros procesos de fabricación.

Tratar por pirólisis elementos contaminados para su posterior reciclado.

Estamos comprometidos en minimizar el uso de recursos naturales y la producción de residuos peligrosos.

**KIMER DISPONE DE LA CERTIFICACIÓN ISO 14001**



En **Kimer** siempre hemos estado orgullosos de ser una empresa familiar. En los más de 60 años que llevamos en el sector, hemos podido evolucionar como empresa y adaptarnos a las novedades del mercado, pero siempre teniendo unos valores firmes y una cultura familiar, que nos permiten tener un trato cercano con el cliente y poder encontrar solución a todas sus necesidades.

**Por todas estas razones y muchas más, nos sentimos muy orgullosos de ser como somos, una empresa familiar.**

## INTERNACIONALIZACIÓN

## TECNOLOGÍA



A día de hoy **Kimer exporta el 80% de su producción a más de 45 países.**

Contamos con un experimentado departamento comercial y logístico que nos permite afrontar las necesidades nacionales e internacionales de una industria en constante desarrollo.

En la actualidad, Kimer pone a su disposición dos plantas de producción que suman más de 25.000 metros cuadrados, con una capacidad de producción de hasta 55.000 toneladas al año.

En Kimer contamos con las últimas tecnologías aplicadas a la fabricación de perfiles de acero. Con nuestras perfiladoras CNC de última generación obtenemos cortes y punzonados limpios.

Aplicamos soldaduras robotizadas controladas por visión artificial para garantizar cordones limpios y homogéneos, sin prácticamente proyecciones. También disponemos de tecnología de corte láser propia (tanto para tubos como para chapas), de ese modo podemos desarrollar accesorios para adaptarnos a todas las necesidades de nuestros clientes.

Con cabinas de pintura robotizadas, aplicamos pintura epoxi. Ello dota a nuestros productos de una alta resistencia química a sustancias corrosivas, y se obtiene además un acabado estético de gran calidad.

# Productos KIMER



Picking

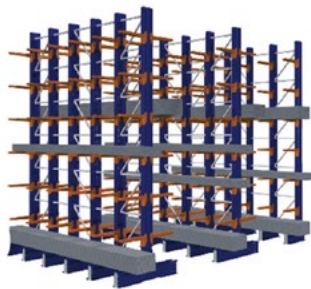

Cantilever



Paletización compacta



Entreplanta



Paletización



Easy Rack



Ángulo ranurado

## Creamos espacio

Avda. Santa María de Poblet, 26  
46930 Quart de Poblet (Valencia)

+34 961 536 134

[kimer.com](http://kimer.com)  
[comercial@kimer.com](mailto:comercial@kimer.com)

## KIMER

creamos espacio



Desde 1963

Web



Vídeo corporativo



Distribuidor